

МОЙ ПУЛЬТ

Инструкция к пульту GENERAL AR-JW3
для кондиционера

+7(495)-924-59-09

+7(915) 136-56-25

Время работы: с 10.00 до 20.00

г. Москва, ТЦ "Горбушкин двор", 1 этаж, павильон С1-044

E-mail: info@mypult.ru

Сайт: <https://mypult.ru>



Рис. 6 Пульт дистанционного управления

- 18) Кнопка СОН
- 19) Кнопка MASTER CONTROL
- 20) Кнопки УСТАНОВКИ ТЕМПЕРАТУРЫ/ ВРЕМЕНИ (+ / -)
- 21) Передатчик сигнала
- 22) Кнопка ТАЙМЕРА
- 23) Кнопка УПРАВЛЕНИЯ ВЕНТИЛЯТОРОМ
- 24) Кнопка СТАРТ/СТОП
- 25) Кнопка НАСТРОЙКИ НАПРАВЛЕНИЯ ВОЗДУШНОГО ПОТОКА ПО ВЕРТИКАЛИ
- 26) Кнопка КАЧАНИЯ ВОЗДУШНОГО ПОТОКА ПО ВЕРТИКАЛИ
- 27) Кнопка НАСТРОЙКИ НАПРАВЛЕНИЯ ВОЗДУШНОГО ПОТОКА ПО ГОРИЗОНТАЛИ
- 28) Кнопка КАЧАНИЯ ВОЗДУШНОГО ПОТОКА ПО ГОРИЗОНТАЛИ
- 29) Кнопка НАСТРОЙКИ ВРЕМЕНИ
- 30) Кнопка ACL (сброс) (внутри батарейного блока)

Обратная сторона (Рис. 7)

31) ТЕСТОВЫЙ ПРОГОН (TEST RUN)

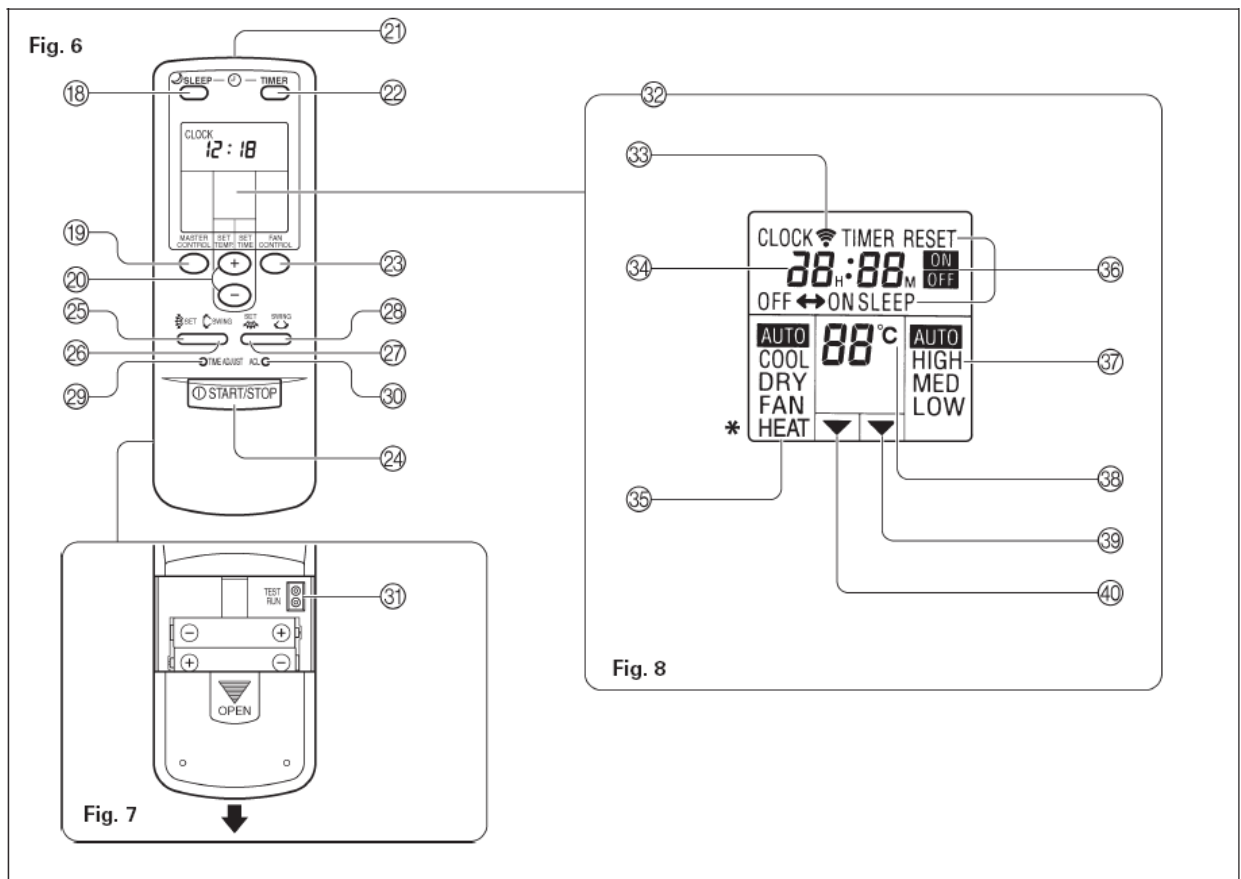
- Соедините два металлических контакта с помощью металлического предмета, чтобы послать сигнал тестового запуска.
- Производите тестовый запуск только во время установки кондиционера воздуха. Если сигнал тестового запуска посылается в обычной ситуации, это может привести к неправильному функционированию термостата кондиционера воздуха.
- Если сигнал тестового запуска посылается в обычных условиях, прибор переходит в режим тестового запуска и светоиндикатор РАБОТА на приборе, а также светоиндикатор ТАЙМЕР начинают одновременно мигать.

- Чтобы остановить режим тестового запуска, нажмите кнопку СТАРТ/СТОП, чтобы выключить кондиционер воздуха.

- 32) Дисплей пульта дистанционного управления (Рис. 8)
- 33) Индикатор передачи
- 34) Дисплей часов
- 35) Дисплей режима работы
- 36) Дисплей режима таймера
- 37) Дисплей скорости вентилятора
- 38) Дисплей установки температуры
- 39) Дисплей установки времени TIMER
- 40) Индикатор установки температуры

ПОДГОТОВКА

УСТАНОВКА БАТАРЕЙ (R03/LR03 × 2)

1. Надавите и, сдвинув, откройте крышку батарейного отсека, расположенную на обратной стороне пульта.

Сдвигайте в направлении, указанном стрелкой, одновременно нажимая на символ .

2. Вставьте батарейки.

Убедитесь, что полярность батарей совмещена правильно (\oplus/\ominus) .

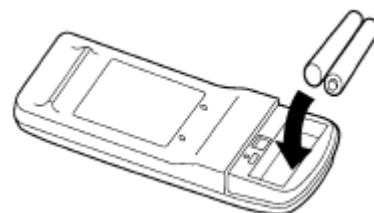

3. Закройте крышку батарейного отсека.

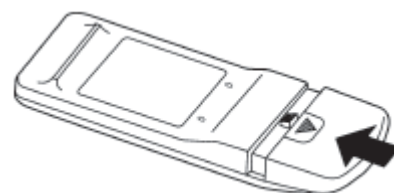

УСТАНОВКА ТЕКУЩЕГО ВРЕМЕНИ

1. Нажмите на кнопку РЕГУЛИРОВАНИЯ ВРЕМЕНИ.

Используйте для нажатия на кнопку конец шариковой ручки или другой аналогичный предмет.

2. Используйте кнопки УСТАНОВКИ ВРЕМЕНИ (\oplus/\ominus) для установки часов на текущее время.

 кнопка: нажимайте для перестановки времени вперед.

 кнопка: нажимайте для перестановки времени назад.

(Каждый раз при нажатии этих кнопок часы будут переставлены вперед или назад на одну минуту; для более быстрой перестановки часов, шагами по 10 минут, держите кнопки нажатыми.)

3. Снова нажмите на кнопку РЕГУЛИРОВАНИЯ ВРЕМЕНИ.

Установка времени будет закончена, и часы начнут идти.

ПОЛЬЗОВАНИЕ ПУЛЬТОМ ДИСТАНЦИОННОГО УПРАВЛЕНИЯ

- Для обеспечения правильного функционирования пульт дистанционного управления должен быть направлен на приемник сигнала.
- Диапазон эксплуатации: приблизительно 7 метров.
- При правильном приеме сигнала кондиционером воздуха раздается звуковой сигнал.
- Если нет звукового сигнала, снова нажмите на кнопку пульта дистанционного управления.

ДЕРЖАТЕЛЬ ПУЛЬТА ДИСТАНЦИОННОГО УПРАВЛЕНИЯ



⚠ ВНИМАНИЕ!

- * Проявляйте осторожность, чтобы дети случайно не проглотили батареи.
- * Если пульт дистанционного управления не используется в течение продолжительного времени, удалите батарейки, чтобы предотвратить возможную утечку из батареек и повреждение прибора.
- * При попадании жидкости, вытекшей из батареек, на кожу, в глаза или в рот немедленно промойте соответствующий орган достаточно большим количеством воды и проконсультируйтесь с врачом.
- * Использованные батарейки следует немедленно удалять и соответствующим образом утилизировать: либо помещать в специальные контейнеры для сбора отработанных батареек, либо возвращать в соответствующие организации, отвечающие за их утилизацию.
- * Не пытайтесь перезаряжать отработанные батареи.

Никогда не используйте вместе новые и старые батарейки, или батарейки различного типа. Батарейки должны служить приблизительно один год при обычном режиме использования. Если диапазон эксплуатации пульта дистанционного управления значительно сокращается, замените батарейки и нажмите на кнопку ACL кончиком шариковой ручки или другим тонким предметом.

ЭКСПЛУАТАЦИЯ

Инструкции, относящиеся к отоплению (*) применимы только к МОДЕЛЯМ С РЕЖИМОМ ОХЛАЖДЕНИЯ И ОТОПЛЕНИЯ (Обратный цикл).

ВЫБОР РЕЖИМА ЭКСПЛУАТАЦИИ

1. Нажмите на кнопку СТАРТ/СТОП.

Загорится светоиндикатор ЭКСПЛУАТАЦИИ (красный) внутреннего прибора. Кондиционер воздуха начнет работать.

2. Нажмите на кнопку ОСНОВНОГО УПРАВЛЕНИЯ, чтобы выбрать нужный режим.

Каждый раз при нажатии на эту кнопку показываемый на дисплее режим меняется в следующем порядке:

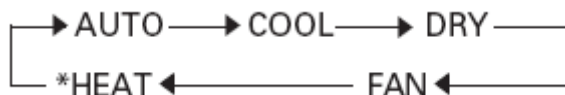

Примерно через три секунды весь дисплей будет показан снова.

УСТАНОВКА ТЕРМОСТАТА

Нажимайте на кнопки УСТАНОВКИ ТЕМПЕРАТУРЫ.

- кнопка: нажимайте для увеличения значения, установленного на термостате.
- кнопка: нажимайте для уменьшения значения, установленного на термостате.

- Диапазон значений, устанавливаемых на термостате:**

- АВТО от 18 до 30 °С
- * Отопление от 16 до 30 °С
- Охлаждение/Осушение от 18 до 30 °С

Термостат нельзя использовать для установки температуры в помещении во время работы в режиме ВЕНТИЛЯЦИЯ (температура не будет показана на дисплее пульта дистанционного управления).

Приблизительно через три секунды весь дисплей будет показан снова.

Значение, установленное на термостате, следует рассматривать как ориентировочное значение, которое может отличаться от фактической температуры в помещении.

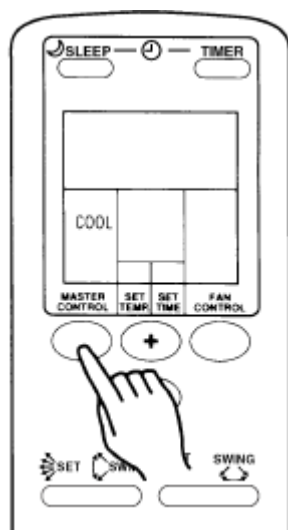

Пример: Установка на Охлаждение

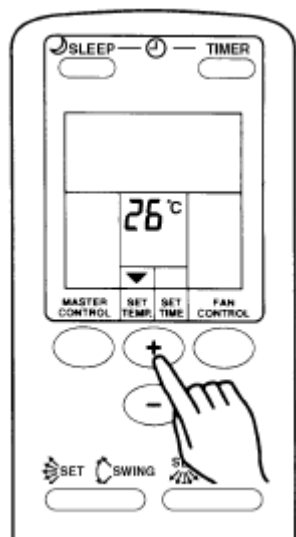

Пример: Установка на 26 °С

УСТАНОВКА СКОРОСТИ РАБОТЫ ВЕНТИЛЯТОРА

Нажимайте на кнопку УПРАВЛЕНИЕ ВЕНТИЛЯТОРОМ.

Каждый раз при нажатии на эту кнопку показываемая на дисплее скорость работы вентилятора меняется в следующем порядке:

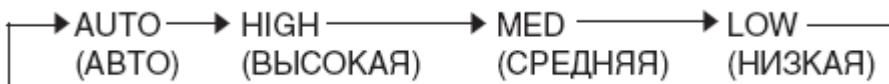

Примерно через три секунды весь дисплей будет показан снова.

При установке на АВТО:

* **Отопление:** Вентилятор работает так, чтобы теплый воздух как можно лучше циркулировал в помещении. Однако вентилятор будет работать на очень низкой скорости, если выходная температура внутреннего прибора очень низкая.

Охлаждение: По мере приближения температуры в помещении к установке термостата скорость вентилятора замедляется.

Вентилятор: Вентилятор попеременно включается и выключается; при включении вентилятор работает на низкой скорости.

Вентилятор будет работать на очень низкой скорости при режиме Мониторинга, а также в начале режима Отопления.

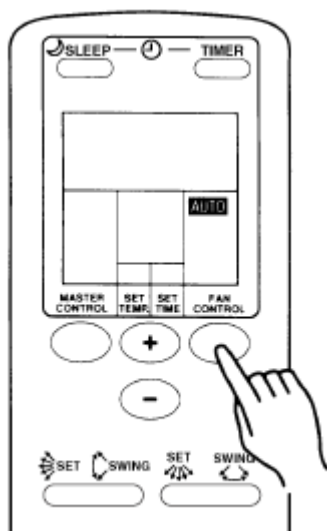

Пример: Установка на АВТО

ОСТАНОВКА РАБОТЫ КОНДИЦИОНЕРА

Нажимайте на кнопку СТАРТ/СТОП.

Светоиндикатор ЭКСПЛУАТАЦИИ (красный) погаснет.

УПРАВЛЕНИЕ РЕЖИМАМИ

АВТО:

РЕЖИМ ОХЛАЖДЕНИЯ

- При температуре в помещении на 2 °С выше по сравнению с установленной температурой режим будет переключаться с Охлаждения на Осушение.
- При эксплуатации в режиме Осушение ВЕНТИЛЯТОР переключается на значение НИЗКОЙ скорости для обеспечения мягкого эффекта охлаждения; при этом комнатный вентилятор может временно останавливаться.
- Если автоматически выбранный прибором режим не соответствует Вашим пожеланиям, ознакомьтесь с инструкциями на странице 6 и самостоятельно выберите один из рабочих режимов (ОХЛАЖДЕНИЕ, ОСУШЕНИЕ, ВЕНТИЛЯЦИЯ).

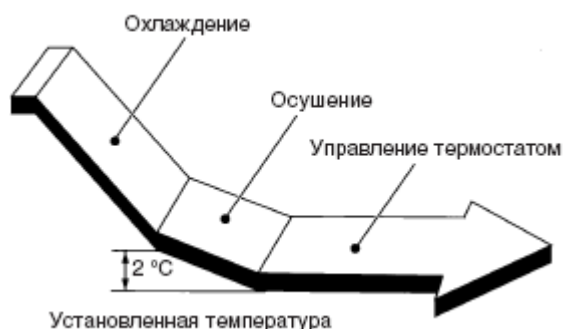

АВТО (*АВТОИЗМЕНЕНИЕ):

МОДЕЛЬ С РЕЖИМОМ ОХЛАЖДЕНИЯ И ОТОПЛЕНИЯ (Обратный цикл)

- При выборе режима АВТОИЗМЕНЕНИЕ кондиционер выбирает соответствующий режим (Охлаждение или Обогрев) в соответствии с температурой в помещении.
- При выборе режима АВТОИЗМЕНЕНИЕ в первый раз вентилятор будет работать

на очень малой скорости приблизительно одну минуту; в течение этого времени прибор определяет текущее состояние помещения и выбирает соответствующий режим эксплуатации.

- Когда кондиционер отрегулирует температуру в помещении в соответствии с установкой термостата, он начнет работать в режиме мониторинга и вентилятор будет работать на низкой скорости. Если затем температура в помещении изменится, кондиционер снова выберет соответствующий режим эксплуатации (Обогрев, Охлаждение) для соответствия температуры установке термостата. (Диапазон показаний режима мониторинга составляет $\pm 2^{\circ}\text{C}$ по отношению к установке термостата).
- Если автоматически выбранный прибором режим не соответствует Вашим пожеланиям, ознакомьтесь с инструкциями на странице 6 и самостоятельно выберите один из рабочих режимов (ОБОГРЕВ, ОХЛАЖДЕНИЕ, ОСУШЕНИЕ, ВЕНТИЛЯЦИЯ)

*** Обогрев:**

- Используется для обогрева помещения.
- При выборе режима Обогрева вентилятор кондиционера работает на очень низкой скорости приблизительно от 3 до 5 минут, а затем переключается на выбранную скорость. В этот период времени внутренний блок прогревается.
- При очень низкой температуре в помещении на наружном блоке может образоваться изморозь и его рабочие показатели снизятся. Для устранения изморози прибор будет периодически автоматически выполнять цикл размораживания. При автоматическом размораживании светоиндикатор ЭКСПЛУАТАЦИИ (красный) будет мигать, при этом работа в режиме обогрева будет приостановлена.

Охлаждение:

- Используется для охлаждения помещения.

Осушение:

- Используется для охлаждения и одновременно устраняет влажность в помещении.
- В режиме Осушения функция обогрева не работает.
- В режиме Осушения прибор работает на низкой скорости; чтобы отрегулировать влажность в помещении вентилятор внутреннего блока может периодически останавливаться. Также вентилятор может работать на очень низкой скорости в процессе определения влажности в помещении.
- Скорость вентилятора нельзя изменить вручную, если выбран режим Осушения.

Вентилятор:

- Используется для обеспечения циркуляции воздуха в помещении

*** В режиме Обогрева:**

Установите термостат на температуру выше температуры в помещении в настоящее время. Режим Обогрева не будет работать при установке термостата на температуру ниже, чем фактическая температура в помещении.

В режиме Охлаждение/Осушение:

Установите термостат на температуру ниже температуры в помещении в настоящее время. Режим Охлаждение/ Осушение не будет работать при установке термостата на температуру выше, чем фактическая температура в помещении. (В режиме Охлаждение будет работать только вентилятор).

В режиме Вентиляция:

Данный прибор нельзя использовать для обогрева и охлаждения Вашего помещения.

ЭКСПЛУАТАЦИЯ С ИСПОЛЬЗОВАНИЕМ ТАЙМЕРА

Прежде, чем пользоваться функцией таймера, убедитесь, что пульт дистанционного управления установлен на правильное текущее время. (См. стр. 5).

ИСПОЛЬЗОВАНИЕ ТАЙМЕРА ВКЛ. И ВЫКЛ.

1. Нажмите на кнопку СТАРТ/СТОП (если прибор уже работает, переходите к шагу 2).

Загорится светоиндикатор ЭКСПЛУАТАЦИИ (красный) внутреннего прибора.

2. Нажмите на кнопку ТАЙМЕР, чтобы выбрать требуемую функцию таймера: ВЫКЛ. или ВКЛ.

Каждый раз при нажатии на эту кнопку показываемая на дисплее функция таймера меняется в следующем порядке:

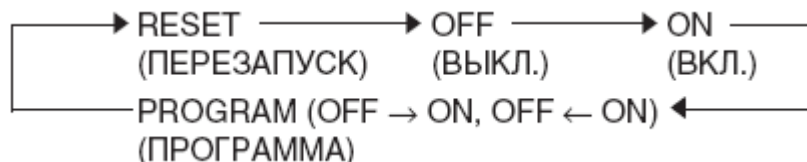

Загорится светоиндикатор ТАЙМЕР (зеленый) внутреннего прибора.

3. Нажимайте на кнопки УСТАНОВКИ ВРЕМЕНИ для установки требуемого времени выключения или включения (ВЫКЛ. или ВКЛ.).

Устанавливайте время, пока дисплей времени мигает (он будет мигать приблизительно пять секунд).

+ **кнопка:** нажимайте для увеличения значения времени.

- **кнопка:** нажимайте для уменьшения значения времени.

Примерно через пять секунд весь дисплей будет показан снова.

Чтобы отменить Таймер

Используйте кнопку ТАЙМЕР для выбора функции ПЕРЕЗАПУСК ТАЙМЕРА. Кондиционер воздуха вернется в обычный режим работы.

Чтобы изменить Установки Таймера

Выполните шаги 2 и 3.

Чтобы остановить работу кондиционера воздуха при включенном Таймере

Нажмите на кнопку СТАРТ/СТОП.

Чтобы изменить условия эксплуатации

Если требуется изменить условия эксплуатации (Режим, Скорость вентилятора, Установку термостата) после установки таймера, подождите, пока снова будет показан весь дисплей, а затем нажимайте на соответствующие кнопки для изменения требуемых условий эксплуатации.

ИСПОЛЬЗОВАНИЕ ТАЙМЕРА ПРОГРАММИРОВАНИЕ

1. Нажмите на кнопку СТАРТ/СТОП (если прибор уже работает, переходите к шагу 2).

Загорится светоиндикатор ЭКСПЛУАТАЦИИ (красный) внутреннего прибора.

2. Установите требуемое время ВЫКЛ. и ВКЛ. таймера.

См. раздел “Использование таймера ВКЛ. и ВЫКЛ.” для установки требуемой функции и времени.

Примерно через пять секунд весь дисплей будет показан снова.

Загорится светоиндикатор ТАЙМЕР (зеленый) внутреннего прибора.

3. Нажмите на кнопку ТАЙМЕР, чтобы выбрать функцию таймера ПРОГРАММИРОВАНИЕ (на дисплее будет показано ВЫКЛ. → ВКЛ. или ВЫКЛ. ← ВКЛ.).

На дисплее будет поочередно показано: таймер ВЫКЛ. и таймер ВКЛ., а затем будет показано время той функции, которая включится раньше.

- Таймер ПРОГРАММИРОВАНИЕ начнет работать. (Если первым запрограммирован таймер ВКЛ., то прибор сначала выключится).

Примерно через пять секунд весь дисплей будет показан снова.

Чтобы отменить Таймер

Используйте кнопку ТАЙМЕР для выбора функции ПЕРЕЗАПУСК ТАЙМЕРА. Кондиционер воздуха вернется в обычный режим работы.

Чтобы изменить Установки Таймера

1. Следуйте инструкциям, приведенным в разделе “Использование таймера ВКЛ. и ВЫКЛ.” для выбора установки, которую требуется изменить.

2. Нажмите на кнопку ТАЙМЕР для выбора ВЫКЛ. → ВКЛ. или ВЫКЛ. ← ВКЛ.

Чтобы остановить работу кондиционера воздуха при включенном Таймере

Нажмите на кнопку СТАРТ/СТОП.

Чтобы изменить условия эксплуатации

Если требуется изменить условия эксплуатации (Режим, Скорость вентилятора, Установку термостата) после установки таймера, подождите, пока снова будет показан весь дисплей, а затем нажимайте на соответствующие кнопки для изменения требуемых условий эксплуатации.

О ТАЙМЕРЕ ПРОГРАММИРОВАНИЯ

- Таймер ПРОГРАММИРОВАНИЕ позволяет объединить работу таймера ВЫКЛ. и ВКЛ. в одну последовательность. Эта последовательность может включать один переход от таймера ВЫКЛ. к таймеру ВКЛ. или от таймера ВКЛ. к таймеру ВЫКЛ. в пределах 24-часового периода.
- Первой срабатывающей функцией таймера будет функция, установленная ближе всего к текущему времени. Порядок функционирования указан стрелкой на пульте дистанционного управления (ВЫКЛ. → ВКЛ. или ВЫКЛ. ← ВКЛ.).
- Пример работы таймера ПРОГРАММИРОВАНИЕ: кондиционер воздуха можно запрограммировать на автоматическое выключение (таймер ВЫКЛ.) после того, как вы ляжете спать, а затем на автоматическое включение (таймер ВКЛ.) утром до того, как вы встанете.

О ТАЙМЕРЕ ВКЛ.

- Таймер ВКЛ. предназначен для того, чтобы довести температуру в помещении до требуемой к установленному времени: прибор автоматически будет начинать работать до заданного времени, чтобы к выбранному времени температура в помещении соответствовала установке таймера (Таймер “Доброе утро”).
- Чем жарче летом, или чем холоднее зимой, тем раньше будет включаться прибор.

* В режиме Обогрева..... от 45 до 10 минут до выбранного времени

В режиме Охлаждение/Осушение.. от 20 до 10 минут до выбранного времени

В режиме Вентиляции в выбранное время

ЭКСПЛУАТАЦИЯ С ИСПОЛЬЗОВАНИЕМ НОЧНОГО РЕЖИМА ТАЙМЕРА

В отличие от других функций таймера, функция СОН предназначена для того, чтобы выбирать период, в течение которого прибор не работает.

ЧТОБЫ ИСПОЛЬЗОВАТЬ ТАЙМЕР СОН

Во время работы или остановки кондиционера воздуха нажмите на кнопку СОН.

Загорится светоиндикатор ЭКСПЛУАТАЦИИ внутреннего прибора (красный), а также светоиндикатор ТАЙМЕРА (зеленый).

ЧТОБЫ ИЗМЕНИТЬ УСТАНОВКИ ТАЙМЕРА

Нажмите снова на кнопку СОН и установите время с помощью кнопок УСТАНОВКИ ВРЕМЕНИ.

Устанавливайте время, пока дисплей времени мигает (он будет мигать приблизительно пять секунд).

 **кнопка:** нажимайте для увеличения значения времени.

 **кнопка:** нажимайте для уменьшения значения времени.

Примерно через пять секунд весь дисплей будет показан снова.

ЧТОБЫ ОТМЕНИТЬ ТАЙМЕР

Используйте кнопку ТАЙМЕР для выбора функции ПЕРЕЗАПУСК ТАЙМЕРА. Кондиционер воздуха вернется в обычный режим работы.

Чтобы остановить работу кондиционера воздуха при включенном Таймере:

Нажмите на кнопку СТАРТ/СТОП.

О ТАЙМЕРЕ СНА

Для предотвращения перегрева или переохлаждения помещения во время сна функция СОН автоматически изменяет установку термостата в соответствии с установленным временем. По прошествии установленного времени кондиционер воздуха полностью остановится.

В режиме Обогрева (Только для МОДЕЛИ С РЕЖИМОМ ОБОГРЕВА И ОХЛАЖДЕНИЯ (Обратный цикл)):

Если установлен таймер СОН, установка термостата автоматически понижается на 1°C каждые тридцать минут. После уменьшения значения на 4°C установленное для того времени на термостате значение сохраняется, пока не истечет установленное время, после чего кондиционер воздуха автоматически отключается.

В режиме Охлаждение/Осушение:

Если установлен таймер СОН, установка термостата автоматически повышается на 1°C каждые шестьдесят минут. После увеличения значения на 2°C установленное для того времени на термостате значение сохраняется, пока не истечет установленное время, после чего кондиционер воздуха автоматически отключается.

Установка таймера СОН

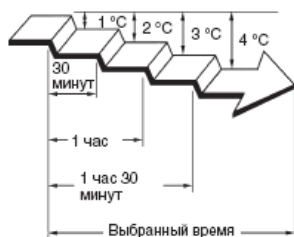

Установка таймера СОН

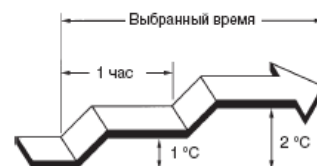
**ЭКСПЛУАТАЦИЯ В РЕЖИМЕ MANUAL AUTO**

Используйте режим РУЧНОЙ АВТО, если пульт дистанционного управления утерян или недоступен.

ИСПОЛЬЗОВАНИЕ КНОПОК ПУЛЬТА УПРАВЛЕНИЯ ВНУТРЕННЕГО БЛОКА

Нажмите на кнопку РУЧНОЙ АВТО на панели управления основного прибора.
Чтобы прекратить эксплуатацию, снова нажмите на кнопку РУЧНОЙ АВТО.

⚠ ВНИМАНИЕ!

Запрещается нажимать кнопку режима РУЧНОГО АВТО мокрыми руками или заостренными предметами – это может привести к поражению электротоком или неисправной работе прибора.

- При эксплуатации кондиционера с пульта управления основного прибора он будет работать в том же режиме, как режим АВТО, установленный на пульте дистанционного управления (см. стр. 7).
- Скорость вентилятора будет АВТО, а установка термостата будет 23 °С.

РЕГУЛИРОВАНИЕ НАПРАВЛЕНИЯ ЦИРКУЛЯЦИИ ВОЗДУХА

Инструкции, относящиеся к отоплению (*) применимы только к МОДЕЛЯМ С РЕЖИМОМ ОХЛАЖДЕНИЯ И ОТОПЛЕНИЯ (Обратный цикл).

Вертикальное (вверх-вниз) направление потока воздуха регулируется нажатием кнопки пульта дистанционного управления **ВЕРТИКАЛЬНОЕ НАПРАВЛЕНИЕ ПОТОКА ВОЗДУХА**. Горизонтальное (вправо-влево) направление потока воздуха регулируется нажатием кнопки пульта дистанционного управления **ГОРИЗОНТАЛЬНОЕ НАПРАВЛЕНИЕ ПОТОКА ВОЗДУХА**.

РЕГУЛИРОВАНИЕ ВЕРТИКАЛЬНОГО НАПРАВЛЕНИЯ ПОТОКА ВОЗДУХА

Нажимайте на кнопку ВЕРТИКАЛЬНОЕ НАПРАВЛЕНИЕ ПОТОКА ВОЗДУХА пульта дистанционного управления.

Каждый раз при нажатии этой кнопки диапазон изменения направления воздуха меняется следующим образом:





Рис.9

Типы установки направления потока воздуха:

- 1, 2, 3: В режиме Охлаждение/Сушка
1, 2, 3, 4, 5: * В режиме Отопление

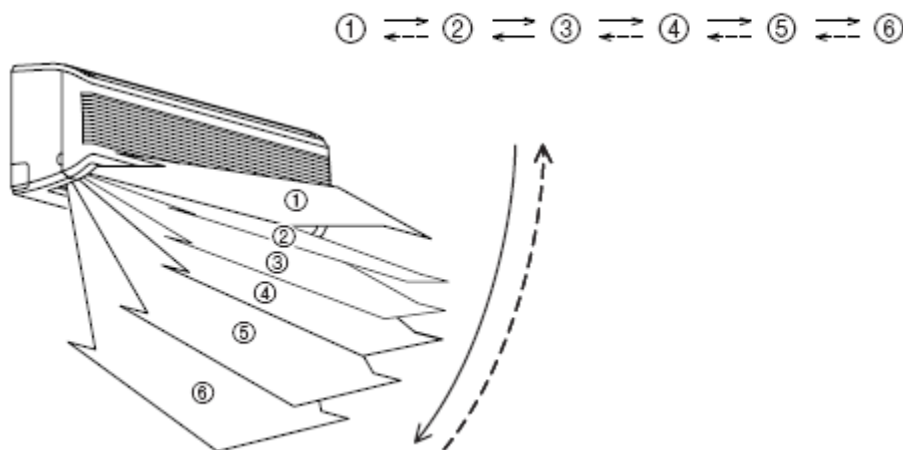
Дисплей пульта дистанционного управления не изменяется.

- Направление  \rightleftharpoons  . Меняется положение подвижного диффузора; направление воздушных заслонок остаётся без изменения.
- Используйте регулирование воздушного потока в пределах диапазонов, показанных выше.
- Вертикальное изменение направления воздуха устанавливается автоматически, как показано, в соответствии с выбранным типом эксплуатации.

В режиме Охлаждение/Сушка: Горизонтальный поток 1

* В режиме Отопление: Нисходящий поток 6

- При эксплуатации в режиме АВТО в течение первой минуты работы поток воздуха будет горизонтальным 1; направление потока воздуха в этот период не регулируется.

ОПАСНО!

Никогда не помещайте пальцы или посторонние предметы внутрь выходного порта, это может привести к личной травме.

- Всегда используйте кнопку **НАПРАВЛЕНИЕ ПОТОКА ВОЗДУХА** пульта дистанционного управления для регулирования лопастей направления **ВВЕРХ/ВНИЗ** или **ВПРАВО/ВЛЕВО**. Попытка регулирования вручную может привести к неправильному функционированию; в этом случае остановите прибор и перезапустите его. Лопасты должны начать работать правильно.
- При работе в режимах **Охлаждение** и **Осушение** не устанавливайте лопасти направления воздуха **ВВЕРХ/ВНИЗ** в диапазоне (от 4 до 6) в течение продолжительного периода, поскольку может произойти конденсация пара у выходного порта, и из кондиционера воздуха могут стекать капли воды.
- При использовании в помещении, где находятся дети, старые или больные люди, следует внимательно продумать установку значений температуры в помещении и направления воздуха.

РЕГУЛИРОВАНИЕ ГОРИЗОНТАЛЬНОГО НАПРАВЛЕНИЯ ПОТОКА ВОЗДУХА
Нажимайте на кнопку **ГОРИЗОНТАЛЬНОЕ НАПРАВЛЕНИЕ ПОТОКА ВОЗДУХА** пульта дистанционного управления.

Каждый раз при нажатии этой кнопки направления жалюзи меняется следующим образом:



Дисплей пульта дистанционного управления не изменяется.



- Регулируйте изменения направления потока воздуха в указанных выше диапазонах.

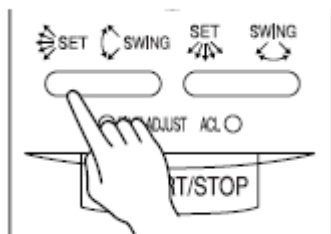
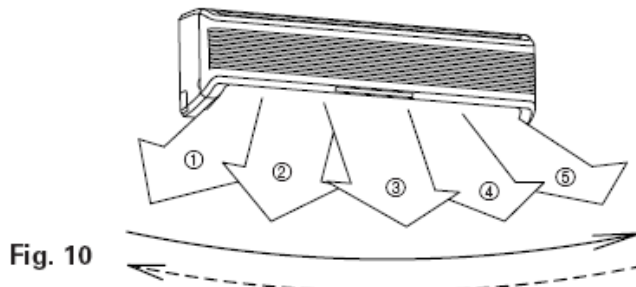

Пример: При установке на вертикальное направление

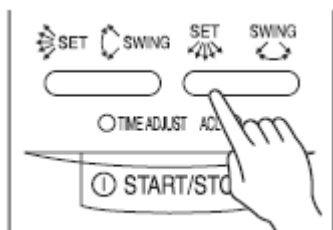

Пример: При установке на горизонтальное направление
РЕГУЛИРОВАНИЕ НАПРАВЛЕНИЯ В РЕЖИМЕ КАЧАНИЯ (SWING)

До выполнения этих действий включите кондиционер воздуха.

ДЛЯ ВЫБОРА ВЕРТИКАЛЬНОГО НАПРАВЛЕНИЯ ПОТОКА ВОЗДУХА В РЕЖИМЕ SWING

Нажимайте на кнопку ВЕРТИКАЛЬНОЕ НАПРАВЛЕНИЕ ПОТОКА ВОЗДУХА SWING

Загорится индикатор режима SWING (VERTICAL SWING). В этом режиме лопасти направления воздуха ВВЕРХ/ВНИЗ будут работать автоматически, направляя воздух вверх и вниз.

ДЛЯ ОСТАНОВКИ ВЕРТИКАЛЬНОГО НАПРАВЛЕНИЯ ВОЗДУХА В РЕЖИМЕ КАЧАНИЯ (SWING)

Нажмите еще раз на кнопку ВЕРТИКАЛЬНОЕ НАПРАВЛЕНИЕ ПОТОКА ВОЗДУХА SWING.

Индикатор режима SWING (ВЕРТИКАЛЬНЫЙ SWING) погаснет.

Направление воздуха вернется к установке, которая была до включения режима SWING.

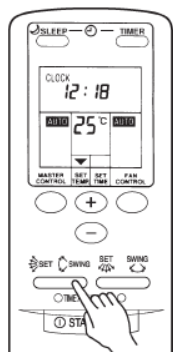

О РЕЖИМЕ SWING

- Диапазон качания SWING соотносится с установленным в настоящее время направлением воздуха.

Установка направления воздуха	Диапазон качания
1	от 1 до 4
2	от 1 до 4
3	от 1 до 4
4	от 3 до 5
5	от 4 до 4
6	от 1 до 6 (Весь диапазон)

Диапазон направления потока воздуха (См. стр. 10, Рис. 9)

- Если диапазон качания (SWING) вас не устраивает, используйте кнопку пульта дистанционного управления ВЕРТИКАЛЬНОЕ НАПРАВЛЕНИЕ ПОТОКА ВОЗДУХА для изменения диапазона качания.
- Качание SWING может временно прекращаться, если вентилятор кондиционера воздуха не работает или если он работает на очень малой скорости.
- При работе в режимах Охлаждение и Осушение не устанавливайте лопасти направления воздуха ВВЕРХ/ ВНИЗ в диапазоне (от 4 до 6) в течение продолжительного периода, поскольку может произойти конденсация пара у выходного порта, и из кондиционера воздуха могут стекать капли воды.

ДЛЯ ВЫБОРА ГОРИЗОНТАЛЬНОГО НАПРАВЛЕНИЯ ПОТОКА ВОЗДУХА В РЕЖИМЕ SWING

Нажимайте на кнопку ГОРИЗОНТАЛЬНОЕ НАПРАВЛЕНИЕ ПОТОКА ВОЗДУХА SWING

Загорится индикатор режима SWING (HORIZONTAL SWING).

В этом режиме лопасти направления воздуха ВПРАВО/ВЛЕВО будут работать автоматически, направляя воздух вправо и влево.

ДЛЯ ОСТАНОВКИ ГОРИЗОНТАЛЬНОГО НАПРАВЛЕНИЯ ПОТОКА ВОЗДУХА В РЕЖИМЕ SWING

Нажмите еще раз на кнопку ГОРИЗОНТАЛЬНОЕ НАПРАВЛЕНИЕ ПОТОКА ВОЗДУХА SWING.

Индикатор режима SWING (ГОРИЗОНТАЛЬНЫЙ SWING) погаснет.

Направление воздуха вернется к установке, которая была до включения режима SWING.

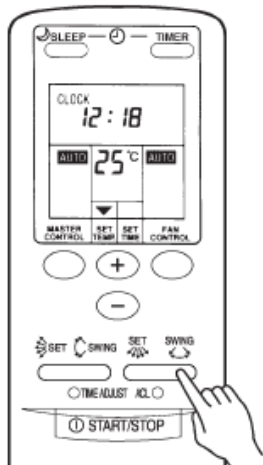

О РЕЖИМЕ SWING

- Диапазон качания SWING соотносится с установленным в настоящее время направлением воздуха.

Установка направления воздуха	Диапазон качания
1	от 1 до 5 (Весь диапазон)
2	от 1 до 3
3	от 2 до 4
4	от 3 до 5
5	от 1 до 5 (Весь диапазон)

Диапазон направления потока воздуха (См. стр. 10, Рис. 10)

- Если диапазон качания SWING вас не устраивает, используйте кнопку пульта дистанционного управления ГОРИЗОНТАЛЬНОЕ НАПРАВЛЕНИЕ ПОТОКА ВОЗДУХА SWING для изменения диапазона качания.
- Качание SWING может временно прекращаться, если вентилятор кондиционера воздуха не работает или если он работает на очень малой скорости.

ОБСЛУЖИВАНИЕ И УХОД



ВНИМАНИЕ!

- До чистки кондиционера воздуха убедитесь в том, что он выключен и отсоединен от источника питания.
- Переведите автоматический выключатель в положение «ВЫКЛ» (OFF).
- Убедитесь, что входная решётка установлена надёжно.
- При снятии и замене воздушных фильтров ни в коем случае не прикасайтесь к теплообменнику, т.к. это может привести к травме.

ОЧИСТКА ВХОДНЫХ РЕШЁТОК

1. Извлеките входную решётку.

1) Пальцы размещают на передней стороне решетки и поднимают ее. Если вам кажется, что входная решётка не поддаётся, продолжайте оттягивать её по направлению вверх.

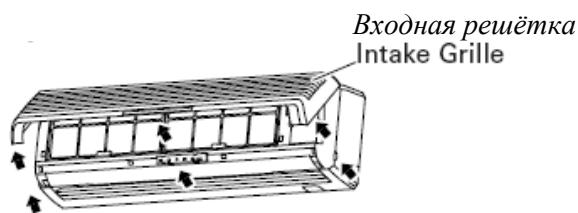

2) Поднимите входную решётку и выньте её.

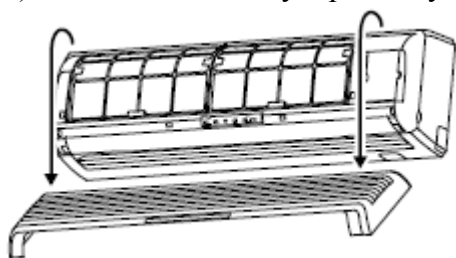

2. Очистка водой

Удалите пыль при помощи пылесоса; протрите тёплой водой, затем сухой чистой тканью.

3. Замена входной решётки

1) Удерживая решётку в горизонтальном положении, закрепите 2 верхних крюка блока.

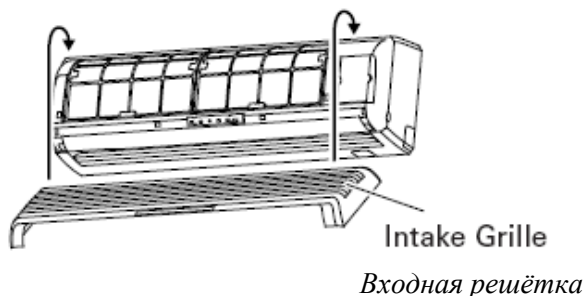

2) Надавите на решётку по направлению вниз и закройте её.

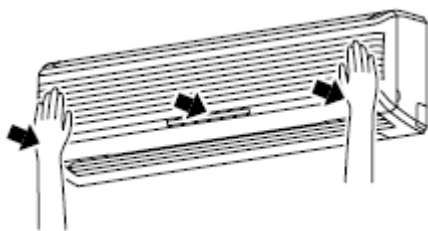

ОЧИСТКА ВОЗДУШНОГО ФИЛЬТРА

1. Откройте входную решётку и снимите воздушный фильтр.

Поднимите рукоять воздушного фильтра, отсоедините 2 нижние лапки, вытащите его.

Рукоять фильтра

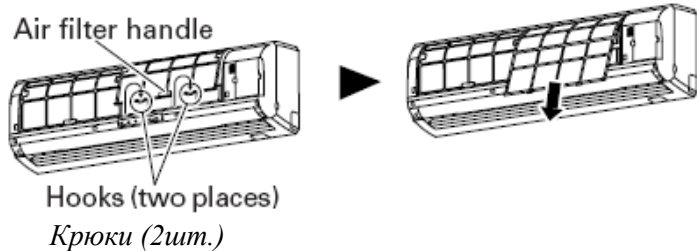

2. Удалите пыль при помощи пылесоса или воды

После промывки фильтр должен тщательно просохнуть в защищённом от солнца месте.

3. Замена воздушного фильтра, закрытие входной решётки

1) Отрегулируйте боковые стороны фильтра относительно панели, вдавите фильтр: две нижние лапки при этом должны полностью войти в отверстия панели.

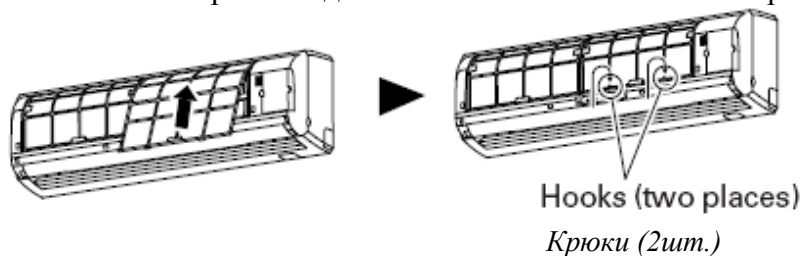

2) Закройте входную решётку

(В качестве примера, на рисунке показан блок без входной решётки).

- Фильтры могут быть очищены от пыли или пылесосом, или теплой водой с нейтральным моющим средством. Если Вы вымыли фильтры, убедитесь перед их монтажом, что позволили им полностью высохнуть в затененном месте.
- Если грязь накапливается на входных фильтрах, воздушный поток будет меньше, понижая рабочую эффективность и увеличивая шум.
- В течение эксплуатации, входные фильтры должны очищаться каждые две недели.

ПРИ ИСПОЛЬЗОВАНИИ ОПЦИОНАЛЬНОГО ВОЗДУХООЧИСТНОГО ФИЛЬТРА

- Установите комплект фильтра в соответствии с инструкцией (инструкции по установке прилагаются к воздухоочистному фильтру).

- При продолжительном периоде использования внутри прибора может скопиться грязь, что снизит эффективность его работы. Мы рекомендуем регулярно inspectировать прибор, помимо выполняемой вами чистки и ухода. За дополнительной информацией обращайтесь к уполномоченному сервисному персоналу.
- При чистке корпуса прибора не используйте воду горячее, чем 40°C, сильнодействующие чистящие средства или такие летучие вещества, как бензин или растворитель.
- Не подвергайте корпус прибора воздействию жидких инсектицидов или лака для волос.
- Если прибор не используется в течение месяца или более, сначала позвольте прибору непрерывно проработать в режиме вентилятора приблизительно половину дня для полной просушки внутренних частей прибора.

ВЫБОР КОДА СИГНАЛОВ ПУЛЬТА ДИСТАНЦИОННОГО УПРАВЛЕНИЯ

Если в помещении установлено два или более кондиционера воздуха, и пульт дистанционного управления посылает сигналы не на тот кондиционер, режим работы которого требуется изменить, измените код сигналов для соответствующего кондиционера воздуха (возможны 4 варианта).

Если в помещении установлены два или более кондиционеров воздуха, свяжитесь с Вашим поставщиком для установки индивидуальных кодов сигнала для каждого кондиционера.



ВЫБОР КОДА СИГНАЛОВ ПУЛЬТА ДИСТАНЦИОННОГО УПРАВЛЕНИЯ

Для выбора кода сигнала пульта дистанционного управления выполните следующие действия: (примечание: невозможно посылать коды сигналов на кондиционер воздуха, если код сигналов не установлен на приборе).

1. Нажмите и удерживайте кнопку СТАРТ/СТОП (см. рис. 6 N) до тех пор, пока на дисплее пульта не появятся только часы.

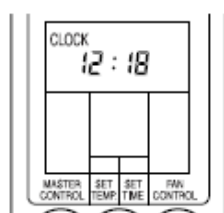

2. Нажмите кнопку **ОСНОВНОГО КОНТРОЛЯ** (рис. 6 19) и удерживайте ее в течение более 5 секунд, чтобы вывести на дисплей текущий код сигналов (изначально установленный на **A**).

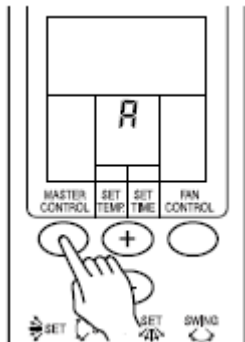

3. Используйте кнопки **+/-** (см. рис. 6 20) для изменения кода сигнала в последовательности **A→b→c→d** таким образом, чтобы код на дисплее пульта совпал с кодом сигналов для кондиционера воздуха.

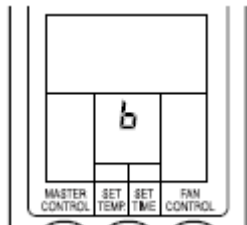

4. Нажмите кнопку **ОСНОВНОГО КОНТРОЛЯ** еще раз, чтобы вернуться в режим часов. Код сигналов будет автоматически изменен.

Если в режиме индикации кода сигналов в течение 30 секунд не производилось никаких действий, пульт возвращается обратно в режим часов. В этом случае начните процедуру с пункта 1.

Кондиционер воздуха поставляется настроенным на код сигналов А. Если код сигналов необходимо сменить, свяжитесь с Вашим поставщиком.

После замены батарей в пульте дистанционного управления пульт возвращается к коду сигналов А. Если Вы используете код сигналов, отличный от кода сигналов А, после замены батарей необходимо снова выбрать на пульте тот код сигналов, на который настроен кондиционер воздуха.
Если Вы не знаете, на какой код сигналов настроен Ваш кондиционер воздуха, попробуйте по очереди каждый из кодов **(A→b→c→d)**, чтобы найти код сигналов, на который настроен кондиционер воздуха.